

ABLOY® Zamki Przemysłowe

High Security
dla rozwiązań przemysłowych

Treść

Zamknięcia dla najbardziej wymagających aplikacji.....	4
Unikalny mechanizm cylindrów.....	6
Różne platformy zamknięć dla różnych poziomów bezpieczeństwa.....	8
Pasujący produkt dla każdej aplikacji.....	10
ABLOY® Camlocki	10
ABLOY® ZAMKI MEBLOWE	18
ABLOY® ZAMKI Z PRZEKAŹNIKIEM	24
ABLOY® ZAMKI CZASOWE	26
ABLOY® ZAMKI DO SZAFEK DEPOZYTOWYCH.....	28
ABLOY® ZAMKI na monety	30

Zamknięcia dla najbardziej wymagających aplikacji

Niezależnie od tego czy potrzebujesz zabezpieczyć swój majątek, dane czy infrastrukturę krytyczną możesz zawsze polegać na rozwiązaniach Abloy.

Nasz szeroki wachlarz produktów mechanicznych zamków typu cam lock, meblowych czy do szafek depozytowych wraz z niestandardowymi rozwiązaniami i najnowszymi funkcjami elektronicznymi zapewnia wysokim poziom bezpieczeństwa w każdym zastosowaniu. Zamki przemysłowe można używać w tym samym systemie Master Key co kłódki czy wkładki do drzwi lub z innymi zamkami Abloy dzięki czemu wszystkie produkty można otwierać jednym kluczem. Upraszcza to to system i zarządzanie kluczami.

Technologia dysków obrotowych, klucz patentowy, ścisła kontrola kluczy surowych oraz możliwości systemu master key zapewniają najwyższe bezpieczeństwo i funkcjonalność. Mechanizm pozbawiony pinów i sprężyn, które się szybciej zużywają, zacinają lub zamarzają, Mechanizm zapewnia płynne, niezawodne i bezobsługowe działanie nawet w najtrudniejszych warunkach atmosferycznych..

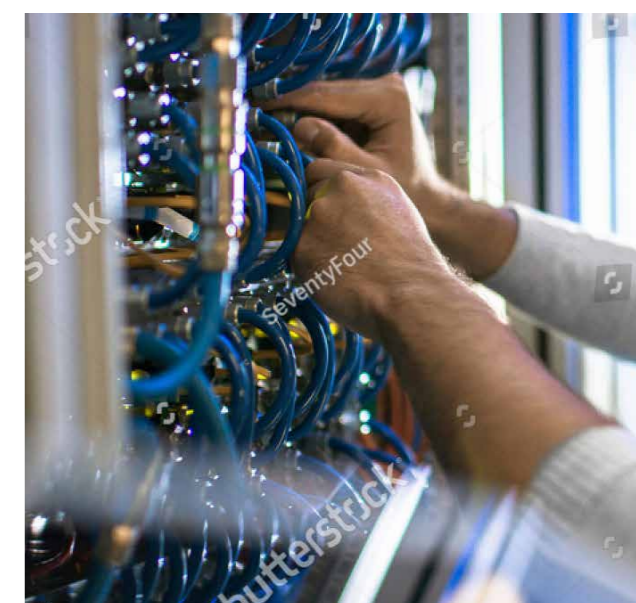
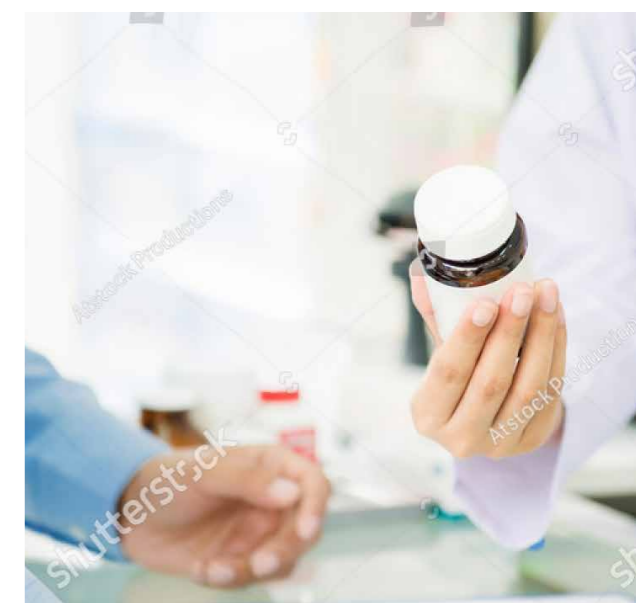

Unikalny mechanizm zamknięć

Czy twoja aplikacja wymaga specjalnego zamka? Od dziesięcioleci tworzymy produkty szyte na miarę.

Unikalnym system klucza mechanicznego Abloy jest symbolem wysokiego bezpieczeństwa i wytrzymałości od czasu wynalezienia jej w 1907 roku. Technologia jest oparta na unikalnych dyskach obrotowych co sprawia, że zamknięcia są odporne na otwarcia manipulacyjne takie jak wytrychowanie czy bumping..

Chociaż rdzeń mechanizmu pozostaje ten sam, obudowa zewnętrzna może być zaprojektowana tak aby spełniała wymagania dla wielu zastosowań, lokalnych norm czy specyficznych potrzeb klientów. Ścisła współpraca z naszymi klientami pozwala opracowywać spersonalizowany produkty na wielu różnych poziomach. Może to być konfiguracja dla istniejących lub zupełnie nowych systemów. Celem jest stworzenie jednolitego, zintegrowanego systemu co daje naszym produktom przewagę nad konkurencją.

Przez lata Producenci OEM i Profesjonalni Użytkownicy Końcowi cieszą z elastyczności w produkcji i projektowaniu



Obejrzyj wideo o zamknięciach mechanicznych Abloy

Atuty

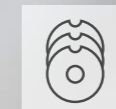

Technologia dysków obrotowych



Możliwość Master Key



Opatentowany system klucza



Odporny na manipulacje



Szyty na miarę



Zamek techniczny dopasowany do klamek uchylnych



Zamek dedykowany dla bankomatów



Specjalne zamknięcia dedykowane do pojazdów



Zamknięcia dedykowane dla schowków w łodziach

Różne platformy dla różnych poziomów bezpieczeństwa



ABLOY® CLASSIC

Podstawowy poziom bezpieczeństwa zalecany dla indywidualnych rozwiązań gdzie kontrola klucza nie jest priorytetem



ABLOY® SENTRY

Wysoki poziom bezpieczeństwa dla rozwiązań przemysłowych. Klucze surowe ściśle kontrolowane i chronione patentem do 2027 roku



ABLOY® NOVEL

Wysoki poziom bezpieczeństwa dla sektora prywatnego, publicznego, między innymi dla szpitali, biur czy szkół. Klucze surowe ściśle kontrolowane i chronione patentem do 2027 roku



ABLOY® PROTEC² ABLOY® PROTEC² CLIQ

Najwyższy poziom bezpieczeństwa dedykowany dla profesjonalnych użytkowników końcowych. Najwyższe cechy mechaniczne można dodatkowo ulepszyć poprzez dotożenie profilu elektronicznego Cliq, Opatentowany do 2031 roku.

Poziomy bezpieczeństwa

Średni

Wysoki

Najwyższy

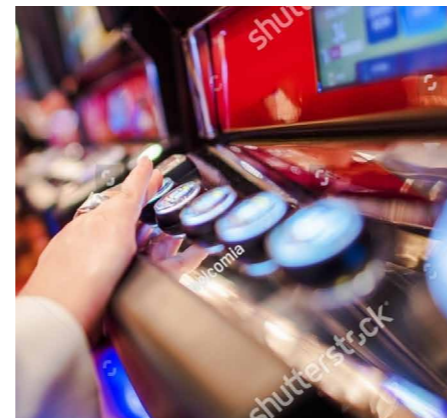



ABLOY® CAM LOCKS

Camlocki Abloy oferują solidne rozwiązanie do zabezpieczenia sprzętu i obudów, które wymagają najwyższego poziomu bezpieczeństwa i funkcjonalności.

Camlocki znajdują zastosowanie zarówno w zewnętrznych obudowach przemysłowych czy w do zastosowań wewnętrznych o wysokim poziomie bezpieczeństwa takich jak bankomaty czy automaty do sprzedaży biletów i gry. Camlocki Abloy są wykonane w metalowej (mosiężnej lub stalowej) obudowie co czyni je najbardziej wytrzymałym i trwałym produktem takiego typu na rynku.



Pełna obudowa metalowa



Odporny na otwarcia manipulacyjne



Ochrona przed rozwierceniem



Master Key



Banki, Bankomaty













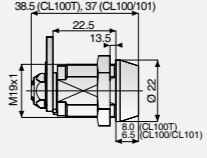

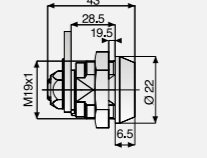

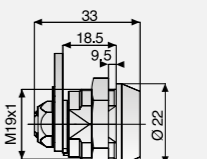

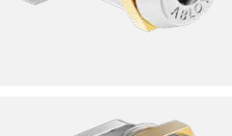

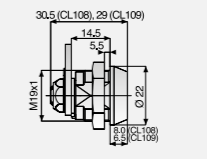

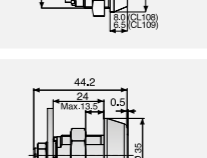
Infrastruktura krytyczna

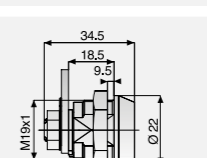

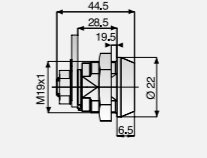
Muzea i sklepy

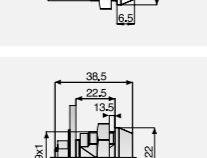
UNIVERSAL RANGE

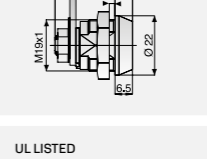
U.S. RANGE

MODEL	Wyjęcie klucza	Kąt obrotu	MATERIAL Obudowy	Możliwości operacji lewostronnych	Typ cylindra	ABLOY® CLASSIC	PAT ABLOY® SENTRY	PAT ABLOY® PROTEC ²	Wymiary
 CL100	Zamknięty	90°/180°	Mosiadz	X	Typ cylindra	X	X	X	
 CL101	Zamknięty i otwarty	360°	Mosiadz			X	X	X	
 CL103	Zamknięty	90°/180°	Mosiadz	X		X	X	X	
 CL106	Zamknięty i otwarty	360°	Mosiadz			X	X	X	
 CL104	Zamknięty	90°/180°	Mosiadz	X		X	X	X	
 CL105	Zamknięty	90°/180°	Stal	X		X	X	X	
 CL107	Zamknięty i otwarty	360°	Mosiadz			X	X	X	
 CL109	Zamknięty	90°/180°	Mosiadz	X		X	X	X	
 CL110	Zamknięty	90°/180°	Stal	X			X		
 CL200	Zamknięty	90°/180°	Mosiadz	X		X	X	X	
 CL201	Zamknięty	90°/180°	Stal	X	X	X	X		
 CL202	Zamknięty	90°/180°	Mosiadz	X	X	X	X		
 CL203	Zamknięty	90°/180°	Mosiadz	X	X	X	X		
 CL204	Zamknięty	90°/180°	Stal	X		X		UL LISTED 36.3 (CL204), 34.5 (CL205) 	
 CL205	Zamknięty	90°/180°	Stal	X	X				

Elektromechaniczne klucze

CLIQ – Abloy Protec 2 można zintegrować z elektryczną

technologią Cliq, która umożliwia bezpieczne i elastyczne zarządzanie dostępem. Podnosi bezpieczeństwo zamknięć na zupełnie nowy poziom



Produkt Elektromechaniczny



Podwójna Kontrola Dostępu







Prawa dostępu nadawane czasowo i z harmonogramem





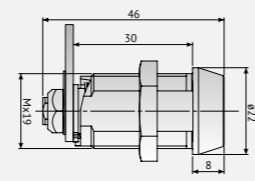

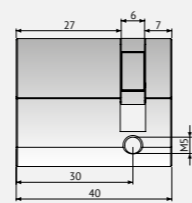

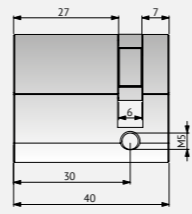
Rejestr zdarzeń

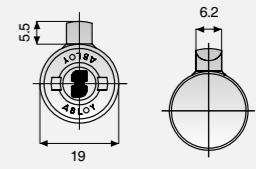
Zamki techniczne Abloy idealnym rozwiązaniem dla automatów sprzedażowych czy innych aplikacji z klamkami uchylnym.

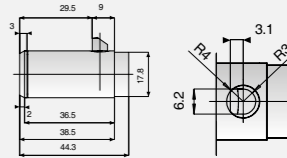
Stalowy rygiel zapewnia maksymalną ochroną na ataka przez wyrwanie

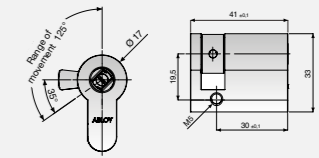
Model	Opcje wyjmowania klucza	90°/180° Tylko w pozycji zamkniętej	360° w pozycji otwartej i zamkniętej	Materiał obudowy zamka	Możliwość operacji lewostronnych	Typ cylindra	PAT		Wymiary
							ABLOY® PROTEC² CLIQ		
 CLL130		X		Stal	X		X		
 CLL715		X		Stal	X		X		
 CLL718		X		Stal	X		X		

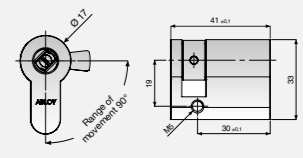
Model	Materiał obudowy	Przód zamka	Zabierak	TYP CYLINDRA	PAT			Wymiary
					ABLOY® CLASSIC	ABLOY® SENTRY	ABLOY® PROTEC²	
 CL290	Stal chromowana	Stal hartowana chromowana	Stal niklowana		X	X		
 CL291	Stal chromowana	Stal hartowana chromowana	Stal niklowana		X	X		
 CL687	Stal chromowana	Stal hartowana chromowana	Stal niklowana				X	
 CL619	Stal chromowana	Stal hartowana chromowana	Stal niklowana		X	X	X	

Obrót zamka

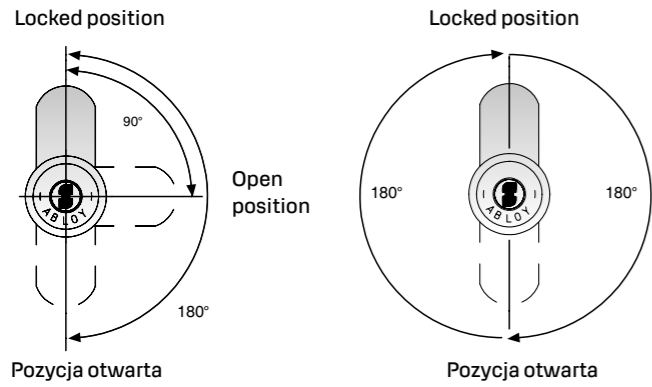

Typy zamków

CL100 CL200
CL103 CL201
CL104 CL202
CL105 CL203
CL108 CL204
CL109 CL205
CL110

Typy zamków

CL101
CL106
CL107

Wymiar otworu montażowego

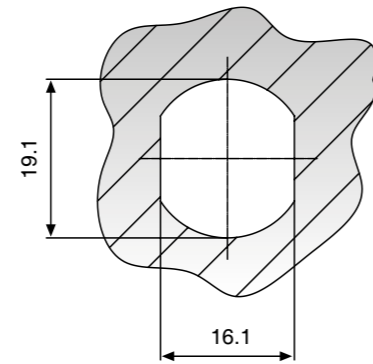

Standard uniwersalny

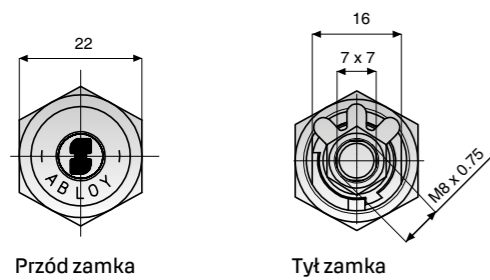

Standard U.S.

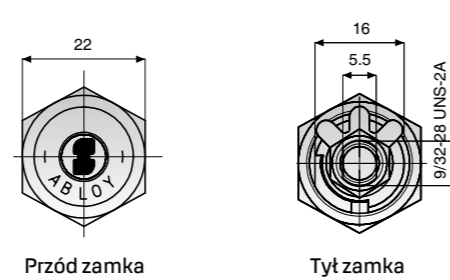

Akcesoria specjalne

Specjalne akcesoria ze stali chromowanej

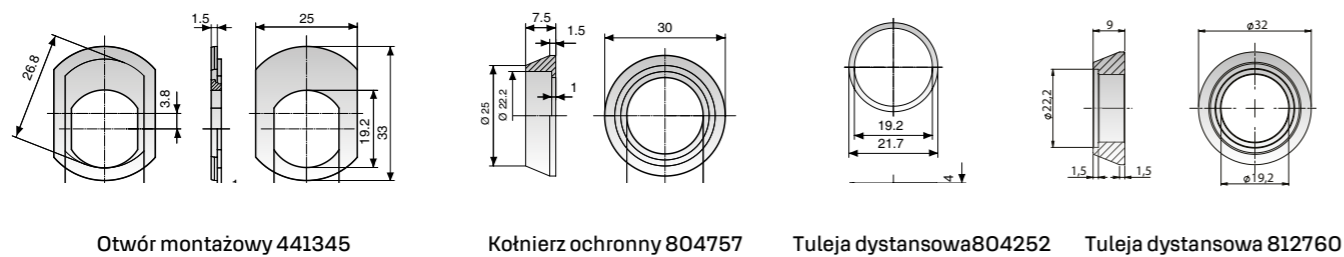

Zabieraki

Zabieraki proste	Part No.	A	B	Zabieraki przesunięte	Part No.	A	B	C
	455608	26	18		455678	32	24	13.3
	434815	30.5	22.5		434959	33	25	26.5
	434869	33	25		455333	35	27	5
	455322	35	27		434928	35	27	6.5
	434609	38	30		455499	35	27	9.5
	434794	40	32		455525	35	27	10.5
	455556	45	37		434816	36	28	12
	455548	48	40		434799	36	28	22
	455494	53	45		455557	37	29	18.5
	455797	58	50		434766	38	30	15
	455606	68	60		434667	38	30	7
Zabieraki hakowe	Part No.	A	B	C				
	455514	31	23	16.5	435097	40	32	5
	434605	32	24	17.5	434702	40	32	19
	455332	35	27	20.5	434635	45	37	5
	455492	42.5	34.5	28	434700	45	37	8
	434818	47.5	39.5	33	434852	45	37	13.3
	455780	58	50	43.5	434757	48	40	19
	455549	60.5	52.5	46	434788	50	42	12.5
					455461	61	53	18

Płyty montażowe

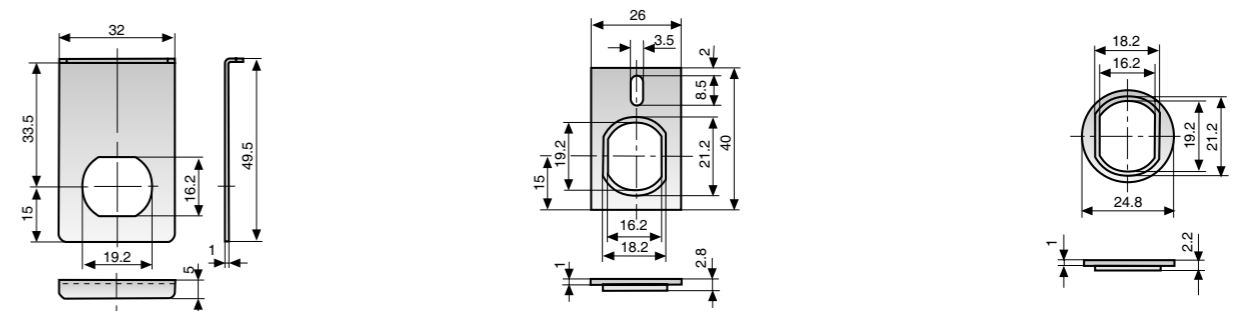

413807

- Do użytku z plastikowym pierścieniem 4841003 do drzwi szklanych
- Dostępne wykończenie mosiężne 413808
- Stal chromowana

455328

- Używane w drzwiach drewnianych aby zapobiec obracaniu się
- Mocowane śrubami przez górne otwory
- Stal ocynkowana

434613

- Używane głównie jako zamiennik camlocków w uniwersalnym standardzie
- Normalnie używane po obu stronach otworu montażowego
- Stal ocynkowana

ABLOY® Zamki meblowe

Szeroki asortyment zamków meblowych z różnymi opcjami regulacji daje nam funkcjonalne, estetyczne i bezpieczne rozwiązanie mechaniczne.

Zamki do szaf Abloy znajdują głównie zastosowanie w witrynach sklepowych i muzealnych jak i w obudowach zewnętrznych przemysłowych przy trudnych warunkach pogodowych. Zamki do szaf Abloy mają jednolity design, który spełnia wymagania jakościowe i estetyczne naszych klientów



Muzea i Sklepy

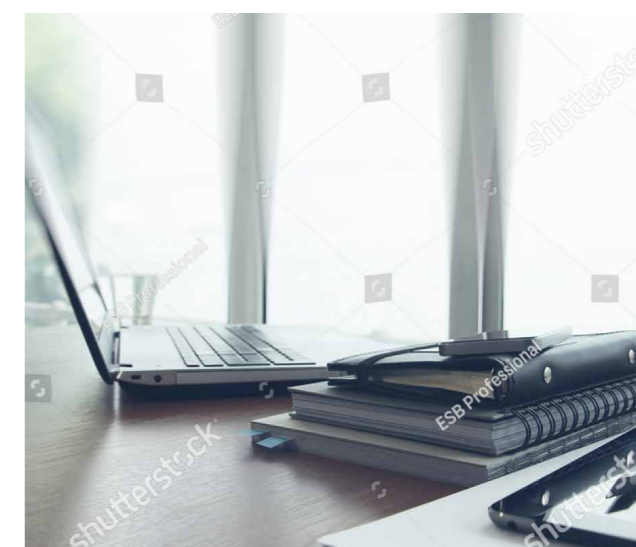

Biura



Zdrowie

	Model	Rygiel	Typ rygla	Max. Grubość	Wykończenie	Typ drzwi	Zamek	ABLOY® CLASSIC	ABLOY® SENTRY ^{PAT}	ABLOY® PROTEC ² ^{PAT}	Wymiary
	OF230	Stal nikielowana	FLAT	25 mm	Chrom	Drzwi skrzydłowe Szuflady	Zamek	X	X	X	
	OF220			19 mm				X	X		
	OF231	Mosiądz	SPRING LATCH	25 mm	Chrom	Drzwi skrzydłowe Szuflady		X	X	X	
	OF221			19 mm				X	X		
	OF232	Nikiel	FLAT	8 mm	Chrom	Drzwi skrzydłowe		X	X		
	OF222			8 mm				X	X		
	OF234	Nikiel	FLAT	25 mm	Chrom	Szuflady		X	X		
	OF235	Nikiel	DOUBLE HOOK	25 mm	Chrom	Drzwi przesuwne Drzwi skrzydłowe		X	X		
	OF430	Stal nierdzewna		32 mm	Chrom	Drzwi przesuwne		X	X	X	
	OF420			26 mm				X	X		
	OF431	Stal nierdzewna		2-9 mm	Chrom	Drzwi przesuwne	X	X	X		
	OF421			2-9 mm			X	X			
	OF423	Stal nierdzewna		28 mm	Chrom Satyna	Drzwi przesuwne	X	X			
	OF424	Stal nierdzewna		25 mm	Chrom	Drzwi przesuwne	X	X			
	OF433	Stal nierdzewna		32 mm	Chrom	Drzwi przesuwne	X	X	X		

Elektromechaniczne klucze

CLIQ -Abloy Protec 2 można zintegrować z elektoczną

technologią Cliq, która umożliwia bezpieczne i elastyczne zarządzanie dostępem. Podnosi bezpieczeństwo zamknięć na zupełnie nowy poziom



Produkt Elektromechaniczny
Electromechanical products











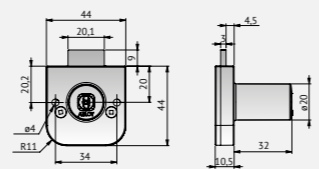

Podwójna Kontrola Dostępu
Double Secured

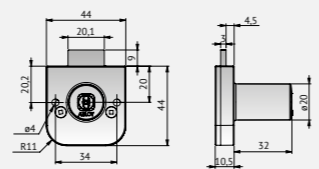

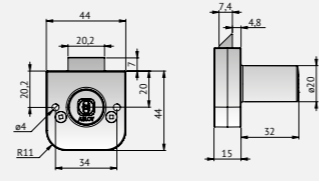
Prawa dostępu nadawane czasowo i z harmonogramem
Time and Calendar

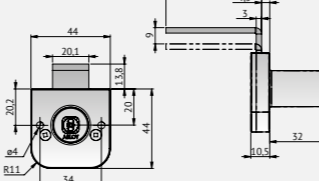

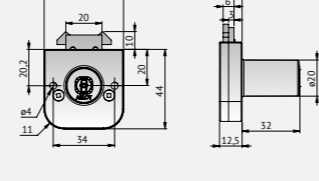
Rejestr zdarzeń
Audit

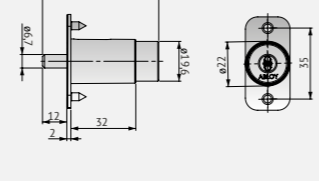
MODEL	Rygiel	Typ rygla	Max. grubość	Wykończenie	Typ drzwi	CYLINDER	PAT	Abloy® Protec 2 Cliq	Wymiary
									
 OFL240	Stal niklowana	Płaski	25 mm	Cynk chromowany	Drzwi przesuwne, Szuflady	CYLINDER	PAT	Abloy® Protec 2 Cliq	
 OFL241	Mosiądz	Zatrząsk sprężynowy	25 mm	Cynk chromowany	Drzwi przesuwne, Szuflady				
 OFL244	Stal niklowana	Płaski	25 mm	Cynk chromowany	Szuflady				
 OFL245	Stal niklowana	Hakowy podwójny	25 mm	Cynk chromowany	Drzwi przesuwne,				
 OFL430	Stal nierdzewna		25 mm	Cynk chromowany	Drzwi przesuwne,				

Blacha zaczepowa

802330



Stal niklowana

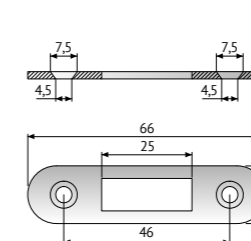

802330

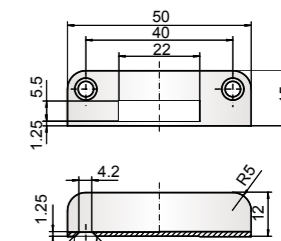

434987

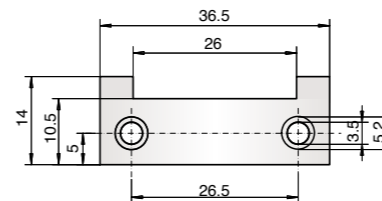

434981

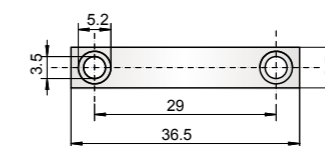

434980

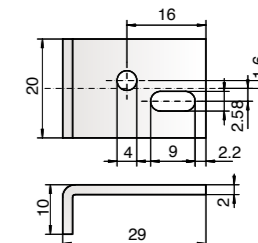

455365

Rozety pierścieniowe

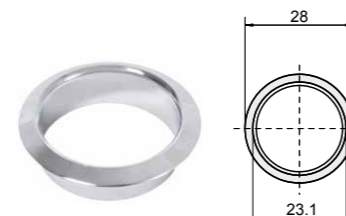

401746 Mosiądz chromowany stosowany z produktami o średnicy 22mm i długości 8mm



413529 Mosiądz chromowany stosowany z produktami o średnicy 20mm i długości 8mm



413571 Mosiądz chromowany stosowany z produktami o średnicy 20mm i długościach 18mm

Dystans 401930

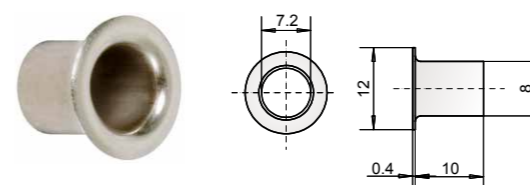

Mosiądz niklowana

PŁYTA DYSTANSOWA 814639

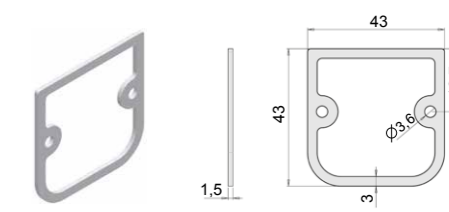

Plastik, pakowane po 10 sztuk

Zastosowanie w innych aplikacjach

ABLOY® Zamki z przełącznikiem

Zamki z przełącznikiem Abloy znajduje zastosowanie w systemach alarmowych, maszynach i innych elementach do odblokowania elementów wykonawczych. Zamki z przełącznikami są używane w aplikacjach takich gdzie jest niezbędna funkcja włączania-wyłączania. Mają tę samą jednolitą konstrukcję. Dostępne w platformach Classic, Sentry i Protec 2 i mogą być w systemie z innymi zamknięciami.



Produkt elektromechaniczny



Pełna metalowa obudowa



Odporny na otwarcia manipulacyjne



Model	EP400	EP401	EP402
Materiał obudowy	Stal chromowana	Stal chromowana	Stal chromowana
CYLINDER FACE	Stal hartowana chromowana	Stal hartowana chromowana	Stal hartowana chromowana
LATCH	Stal niklowana	Stal niklowana	Stal niklowana

Typ cylindra

ABLOY® CLASSIC	X	X	X
ABLOY® SENTRY <u>PAT</u>	X	X	X
ABLOY® PROTEC ² <u>PAT</u>	X	X	X

Wymiary

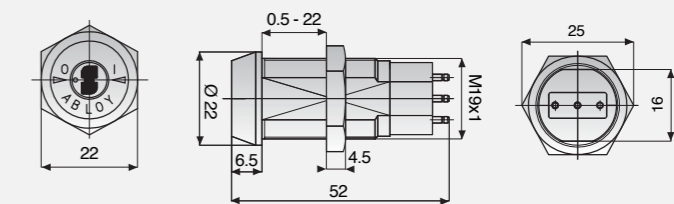

Schemat przełącznika

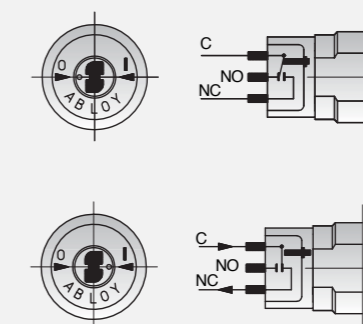

C = Wspólny
NO = Normalnie otwarty
NC = Normalnie zamknięty

Handel i Banki

ABLOY® Zamki czasowe

Zamki czasowe Abloy zapewniają ochronę w firmach, których mamy do czynienia z obsługą gotówki, ekskluzywnymi produktami. Zamki z opóźnieniem czasowym używane są do różnego typu kasetek, sejfów czy automatów do gier. EP310 jest przeznaczony do zastosowań wymagających najwyższego poziomu bezpieczeństwa z zabezpieczeniem czasowym. EP312 oferuje mechaniczne zabezpieczenie czasowe wraz ze sterowaniem przez przekaźnik aby zapobiec nieautoryzowanego użycia klucza. Dostępne w wersji Classic i Sentry i można je stosować w systemach z innymi zamknięciami Abloy.



Produkt elektro-mechaniczny



Pełna metalowa obudowa



Odporny na otwarcia manipulacyjne



Model	EP310	EP312	EP303
Pobór prądu	-	240 mA	240 mA
Czas trwania impulsu	-	0,4 s	0,4 s
Napięcie	9 V	6-12 V	-
Długość kabla	19 cm	100 cm	-
Typ zamka			
ABLOY® CLASSIC		X	
ABLOY® SENTRY	<u>PAT</u>	X	
ABLOY® PROTEC ²	<u>PAT</u>	X	
Wymiary			

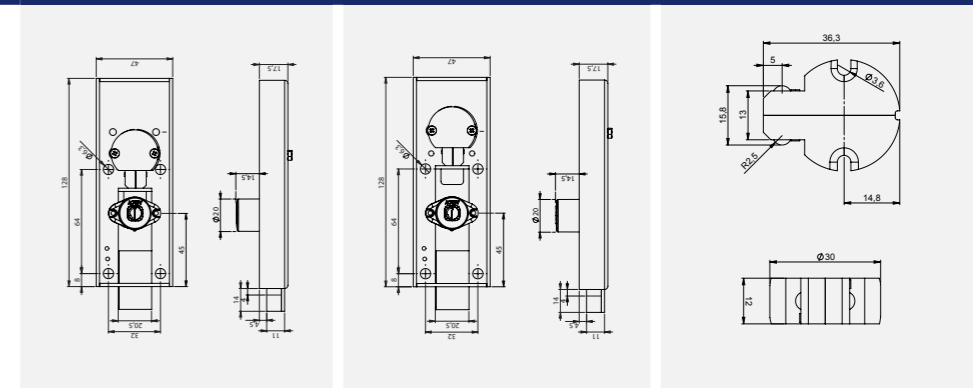

Blachy zaczepowe dla EP303

Płyta montażowa dla EP303

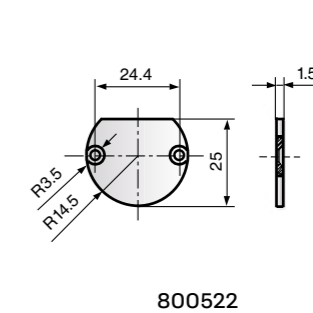
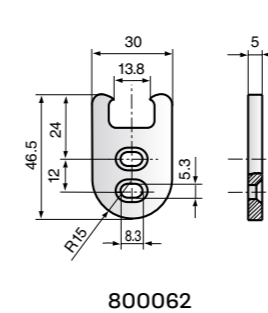
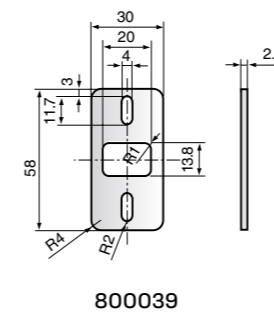

Skrytki depozytowe

ABLOY® Zamki do skrytek depozytowych

Zamki do skrytek Abloy oferują solidne rozwiązanie dla banków lub innych użytkowników gdzie potrzebny jest najwyższy poziom bezpieczeństwa. Zamki do skrytek Abloy są wyposażone w zasuwę i są oparte na technologii dysków obrotowych Abloy. Najwyższy poziom bezpieczeństwa praktycznie uniemożliwia przed włamaniem. Dostępnym w wersji z jednym lub dwoma zamkami mechanicznymi.



Pełna Metalowa Obudowa



Odporny na otwarcia manipulacyjne

● 2745

● 2746



Model	SC210	SC211
Typ zamka		
ABLOY® CLASSIC	X	X
ABLOY® SENTRY 	X	X
ABLOY® PROTEC2 		
Wymiary		

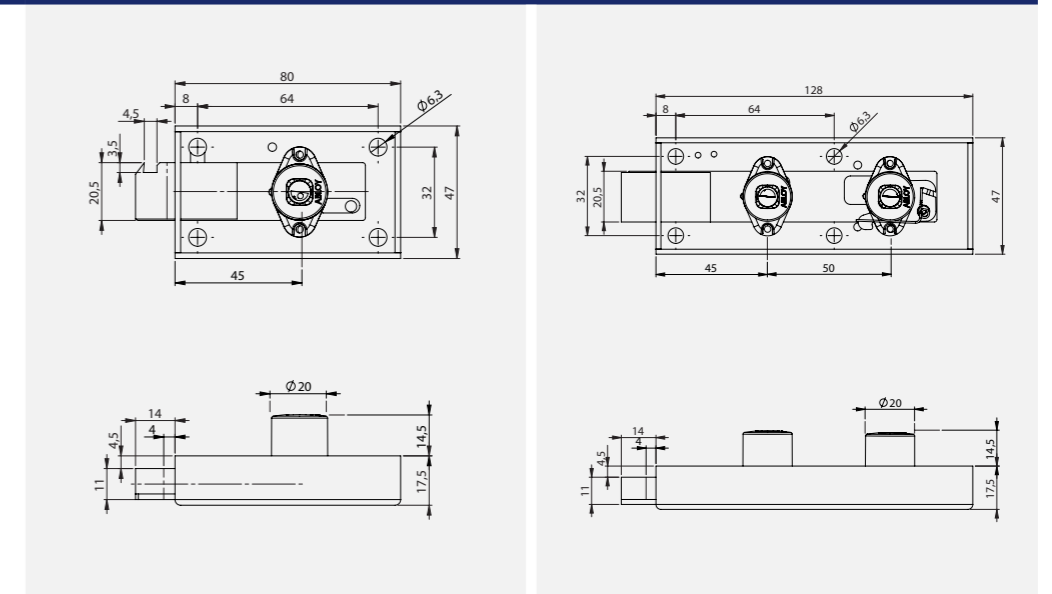



SZAFKI

ABLOY® Zamki na monety

Zamki na monety Abloy są bezpiecznym i funkcjonalnym rozwiązaniem dla bezpiecznego przechowywania.

Zamki na monety są używane w różnych zastosowaniach takich jak schowki czy szafki. Zamki mają kilka różnych identyfikatorów monet i są dostępne z pojemnikami na monety. Wyposażone w zasuwę i zamknięcie oparte na technologii dysków obrotowych. Spełniają najwyższe standardy bezpieczeństwa jeżeli chodzi o przechowywanie wartości.



Pełna metalowa obudowa



Odporny na otwarcia manipulacyjne



Model	SC410	SC411	SC412	SC413	SC410	SC411	SC412	SC413	SC414
Max. Grubość drzwi (A)	14,5 mm	18 mm	14,5 mm	18 mm	14,5 mm	18 mm	14,5 mm	18 mm	
Stronność	Prawy	Prawy	Lewy	Lewy	Prawy	Prawy	Lewy	Lewy	
Zwrot monet									
Zwracane (800595)	X	X	X	X					
Zachowane (SC414)					X	X	X	X	
Typ zamka									
ABLOY® CLASSIC	X	X	X	X	X	X	X	X	X
ABLOY® SENTRY <u>PAT</u>	X	X	X	X	X	X	X	X	
ABLOY® PROTEC ² <u>PAT</u>									
Wymiary									

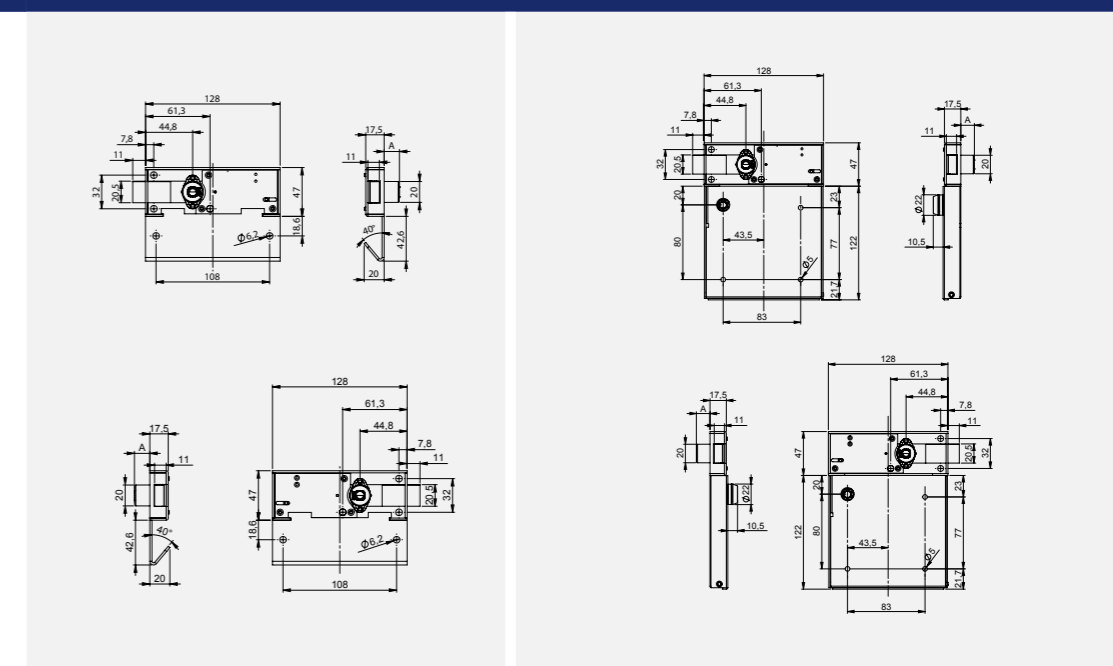

Abloy has a key role in worldwide security

ABLOY products are result of continuous R & D, testing and our ability to understand and solve customers' security related challenges. Our continuing mission is to help people feel safer and more secure, without compromising the freedom in their lives.

The world-wide network of Abloy Oy's sales units and distributors provide the best local service and expertise. Our distributors are trained to help you design secure master key systems and key control solutions, assisting you select the right products for your application and help you understand the latest trends and needs in physical security.

All ABLOY cylinder products are designed and manufactured in Finland.

ABLOY offers security and locking innovations dedicated to creating more trust in the world. Combining digital and mechanical expertise, Abloy Oy develops industry-leading security solutions that protect people, property and business. Abloy is part of the ASSA ABLOY Group, the global leader in access solutions. Every day, we help billions of people experience a more open world.

Abloy Oy
Wahlforsinkatu 20
P.O.Box 108
FI-80101 Joensuu | Finland
Tel. + 358 20 599 2501

AJS Grupa
ul. Tunelowa 57
40-750 Katowice
tel. 32 609 90 80
e-mail: biuro@ajsgrupa.pl
www.abloy.com.pl

This content is protected by Intellectual Property Rights Laws. The title to the content shall not pass to you, and instead shall remain with Abloy Oy or a third party holding the title. Abloy develops continuously the products and solutions offered. Therefore, the information contained in the document is subject to change without notice. ABLOY PROVIDES THIS CONTENT ON AN "AS IS" BASIS WITHOUT ANY WARRANTIES OF ANY KIND EXPRESS, IMPLIED, OR STATUTORY."



XXXXXXXX | 11/2019